

Carrymay

佳樂美木質地板



Company Overview

公司概要

一澤貿易有限公司

一澤貿易有限公司由林俊夫董事長成立於 1984 年，以提高〔住宅生活品質〕為成立宗旨，從專業貿易進口商品代理商開始，引進各日本及歐美等國家之高性能住宅商品，我們進口了上萬種的日本健康環保建材來台灣，滿足客戶需要。提供安全、健康、舒適的夢想居家。

近年考慮到現代人對生活品質的要求，一澤配合專業鋼構技師及日本建築設計師並與日本施工團隊的技術交流。引進日本防震鋼構住宅，同步導入日本健康環保建材，成立了五昌營造有限公司，為每位客戶打造日本高性能住宅。

並且擁有面積近 1,000 坪的展示空間，分為歐洲廚具、沙發、磁磚等產品規劃。情境式設計，將空間視為一個完整而獨立的家。一次購足的舒適購物空間，是一澤始終堅持的經營理念；我們除了提供消費者多樣化的商品選擇，專人介紹及整體空間規劃也是服務的重心所在。

一澤始終秉持的經營理念是為消費者嚴格把關，以健康、環保、安全為基本要素，配合的廠商皆是原廠原地生產，具有一定的規模與制度，以確保優良的售後服務，並且有著國際化的經驗，如此才能具備面對不同國家的使用習慣與文化之應變能力。



Philosophy

產品理念



G-Power 活力健康產品—讓無意識的養生新概念、為你的生活紓壓。提升身體素質、對抗文明病。讓家的守護、為你帶來幸福與美滿。

01 產品特性

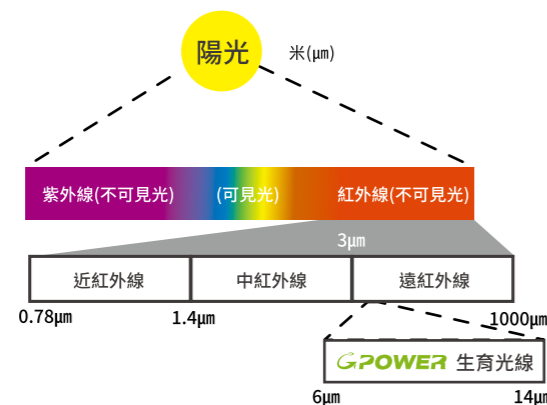

放射性 | 跟光一樣在常溫下放射 6-14 微米的遠紅外線 (生育光線)

滲透力 | 深入皮下組織 5-10 公分，從內部溫暖身體 (非熱生物效應)

共振吸收 | 可與人體水分子細胞產生共振，促進血管舒張信號因子“一氧化氮”(NO) 之生成。幫助微循環系統，提升血液運輸送氧氣及營養的功能。促進新成代謝，提升免疫力。

安全性 | 天然植物配方、無重金屬、輻射等問題。甲醛未檢出。

02 5G+S 跨時代的健康趨勢



健康 由內而外 雙效合一

內在 | G-Power 將體內循環順暢，讓身體常保健康

外在 | Sanitized 防霉抗菌讓你居家常保衛生清潔

03 與一般遠紅外線產品差異

	G-Power 產品	一般遠紅外線產品
波長	6-14μm 精準有效	4-1000μm
發射率	70%以上(依產品不同) 穩定	較低未有明確規範
輻射	無輻射 安全	來源不明，恐有輻射
重金屬	無重金屬 安全	來源不明恐有重金屬
放射方式	常溫自然釋放 節省	需通電、加熱
產品來源	醫學研究 安全	無法溯源

● 相較於一般市面上參差不齊的遠紅外線產品，G-Power的醫學背景、天然植物原料是具有公信力的產品。此產品獲台灣及中國專利認證

04 瑞士權威防霉抗菌專家—山寧泰

從1935年起至今80多年，開拓精神一直推動著我們的發展，它反映在產品創新、聚合物和紡織品用山寧泰®衛生功能技術以及我們的客戶導向原則中。

久經證實的抗菌效果確保公共建築和家庭更加衛生。常用的濕布清潔對已存在的細菌和真菌幾乎無效。研究證明，山寧泰®可大量減少地板材料中的病原體。

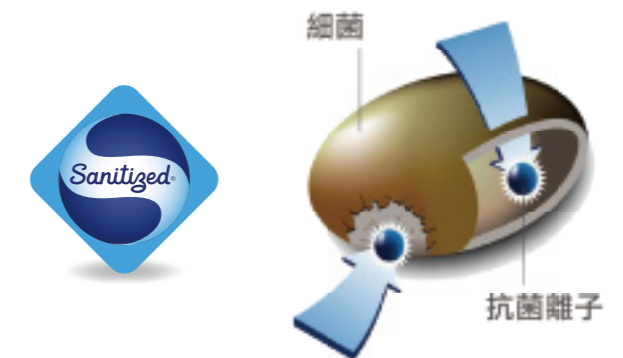

05 科學驗證及體驗

檢測報告
臺灣工研院遠紅外線放射率證書
中國測試技術研究院遠紅外線發射率測試
國立清華大學放射性核種分析
SGS七大重金屬檢測合格 \ SGS甲醛釋放量未檢出

體感測試 各項飲品味覺測試
不倒翁平衡測試
科學實測 遠紅外線熱像儀檢測
微循環顯微鏡檢測



1901, 2322 活力健康天然木地板



木材是大自然最珍貴的瑰寶，自然樸實溫潤而有質感
 透過自然透氣塗裝處理，用純真樸實的概念，
 喚醒木材最真實的性情
 保持天然木材真實樣貌下，
 注入 G-Power 遠紅外線 + Sanitized 防霉抗菌
 使天然與健康合而為一，是帶給家人的最好的禮物



材質 | 橡木 歐洲白腊 北美胡桃 煙燻橡木
規格 | 190x1200-1800x12(1)mm, 232x1800-2400*13(2)mm
結構 | 天然實木複合式木地板 F1 落葉松夾板
功能 | Gpower 生物能量遠紅外線 Sanitized 山寧泰防霉抗菌
塗裝 | UV 自然透氣漆

1901, 2322 活力健康天然木地板

產品顏色

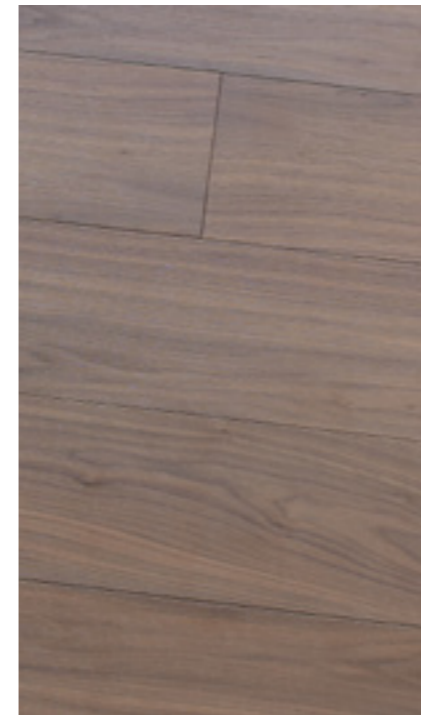

北美胡桃 本色白



北美胡桃 自然色

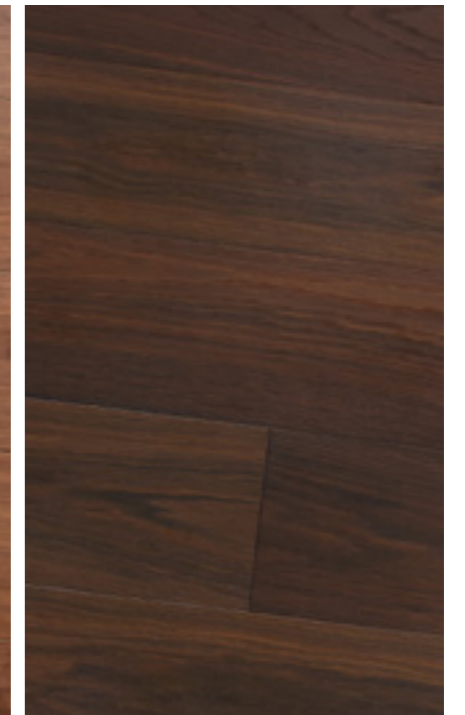

煙燻橡木 自然色

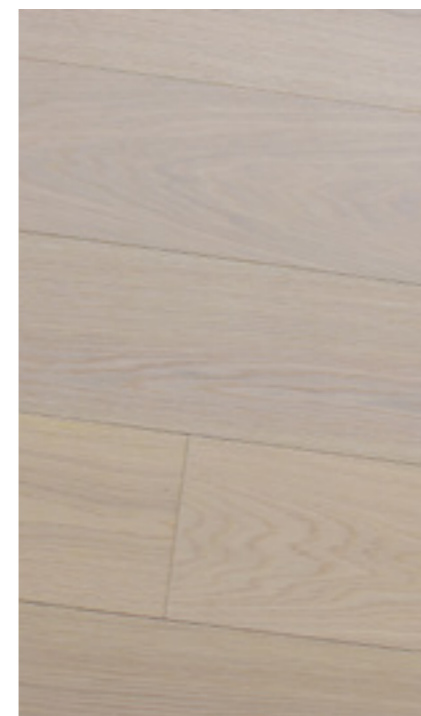

橡木 本色白

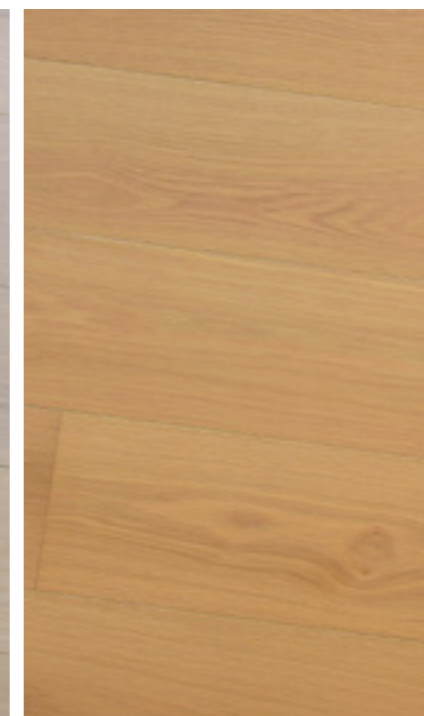

橡木 自然色

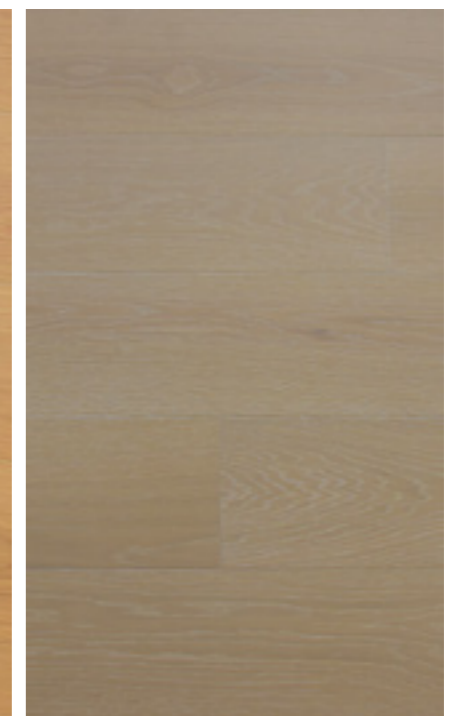

橡木 劍橋

大師

Master

2103, 2403, 2404



日月交替 四季更迭

樹木歷百餘年之生長 涵天地之養 頂天立地

唯有此 才能成就極致寬板

歲月遊走於春秋紋理間 展現強韌

自然環保高滲透塗料為彩衣 保留其質樸樣貌

內外兼具的防霉抗菌及生物能量遠紅外線

讓你感受到前所未有的尊榮、自然與健康

材質 | 北美胡桃 歐洲白腊 橡木 煙燻橡木 (訂製)

規格 | 寬 210-240mm x 厚 17-18mm x 長 3-8 尺 (依材質)

結構 | 天然實木複合式木地板

塗裝 | 高滲透防滑消光面塗裝

表面處理 | 小浮雕 鄉村鋸紋 懷舊手刮 浮雕 (依材質)

說明 | 本系列為訂製產品，無成品庫存。可接受訂製色生產



北美胡桃

Walnut

限 限量標準品

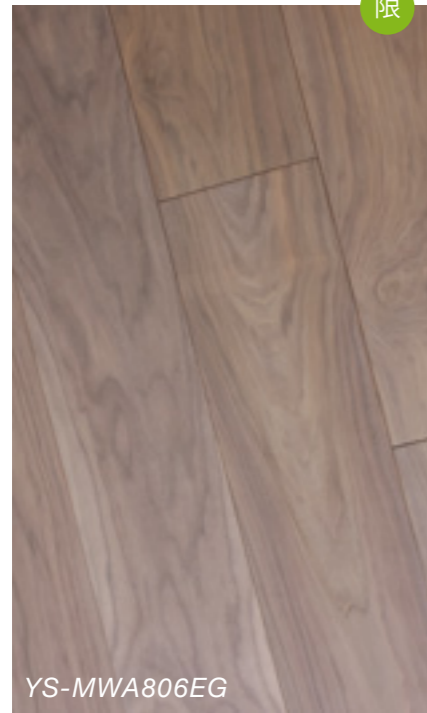

北美胡桃 灰胡桃
Walnut Gray

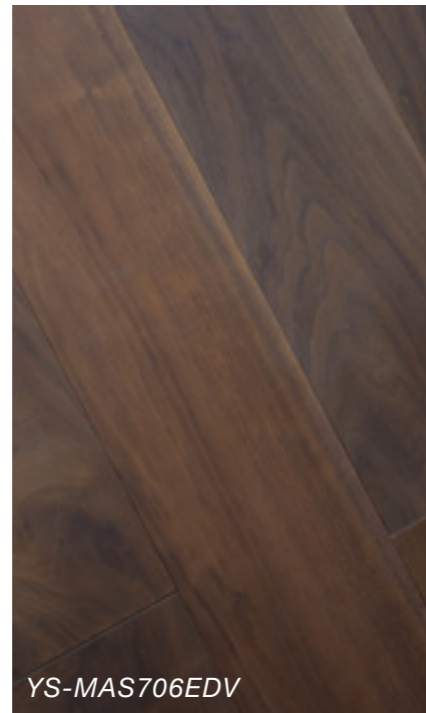

北美胡桃 彷彿 (210mm)
Walnut Deja Vu

仿舊雲生
自然印象

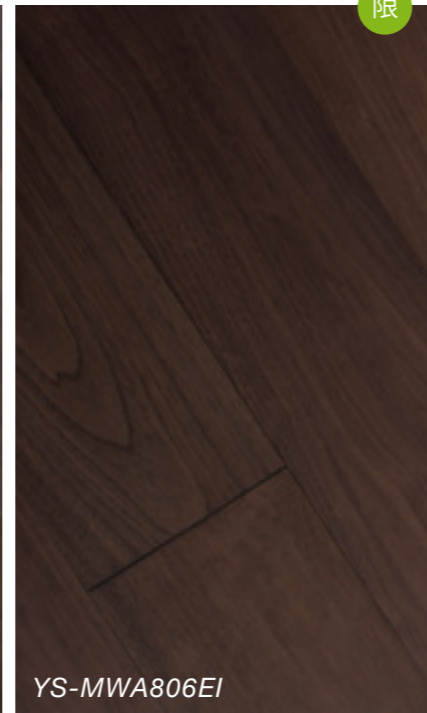

北美胡桃 印第安納
Walnut Indiana

歐洲白腊

Russia Ash



歐洲白腊 自然色
R.Ash Nature

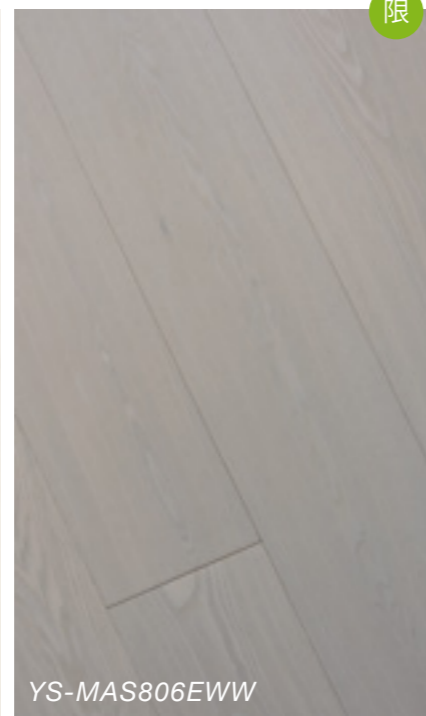

歐洲白腊 皮茵卡白
R.Ash Pure White



歐洲白腊 清水岩
R.Ash Stone Gray

橡木

Oak

此區皆採用手造木藝之鄉村鋸紋做表面處理，增加視覺魅力

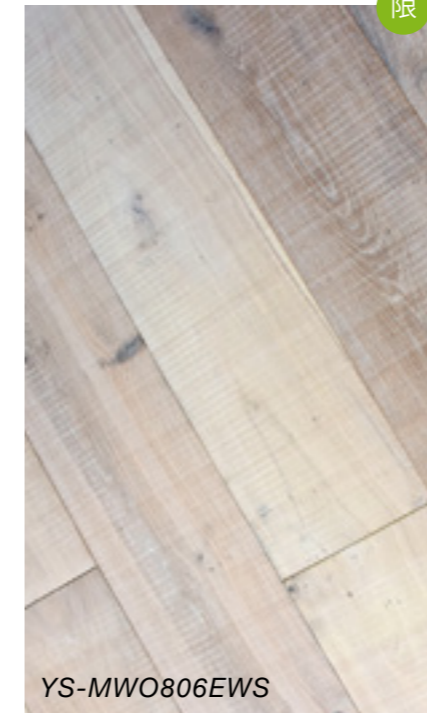

橡木 細雪白
Oak White Snow



橡木 舊色灰
Oak Old Gray

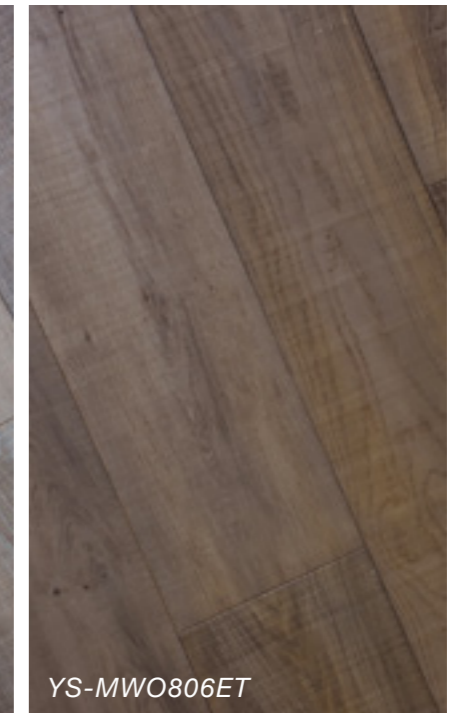

橡木 微醺
Oak Topsy



橡木 星鑽銀
Oak Star Sliver



橡木 晨曦金
Oak Sun Golden



River

以木地板為河道
木的紋理如流水般
順著曲線流動

材質 | 歐洲白腊 橡木自然印象 煙燻橡木 (訂製)
規格 | A 寬 240mm x 長 1800mm x 厚 17mm
 a 寬 190mm x 長 1800mm x 厚 17mm
排列 | A、Aa 大小混搭
功能 | Sanitized 山寧泰防霉抗菌
塗裝 | 高滲透防滑消光面塗裝
表面處理 | 小浮雕
說明 | 本系列為訂製產品，無成品庫存。可接受訂製色生產



復古斜邊加強線條立體感

Specification

產品規格 · 排列

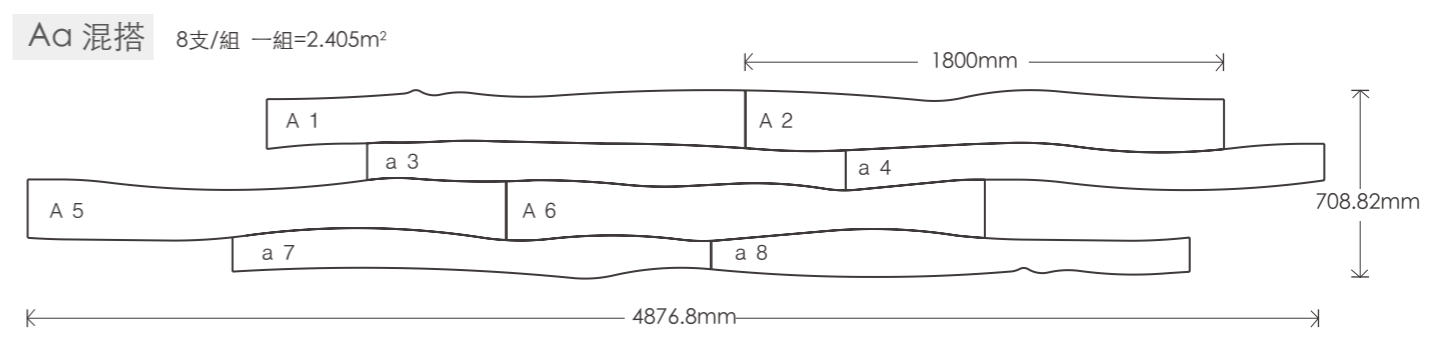
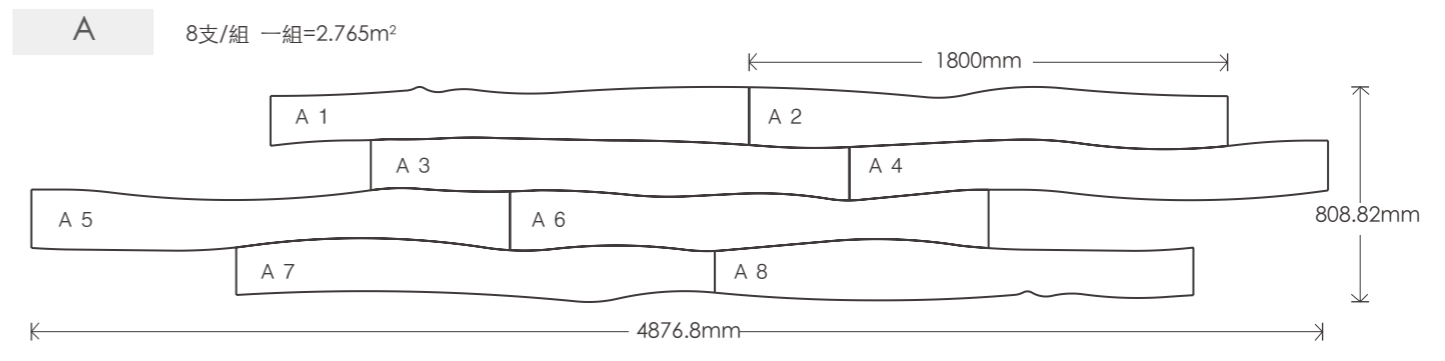

川
產品花色

川 | 橡木 訂製色

A1 歐洲白腊 晨曦金



A2 橡木 皮茵卡灰



A3 歐洲白腊 自然色



A4 橡木 流金



A5 橡木 細雪白



A6 橡木 餘墨



A7 橡木 本色白



A8 橡木 鄉村黑



a [混搭窄版]

a1 歐洲白腊 本色白



a8 歐洲白腊 本色白





人字形藝術拼花

撇捺間的人本思維

從人字之人本概念出發
在一撇一捺間 感受光影變化
不同視角觀看幻化成更多立體明暗對比
如同人字看似簡單卻寓意深遠、耐人尋味

Specification

產品規格·排列

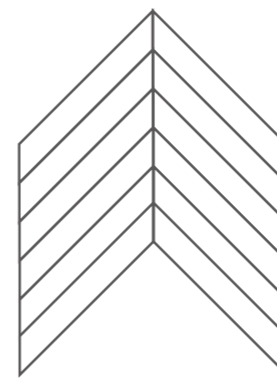

四五 | 六十漸山
Chevron

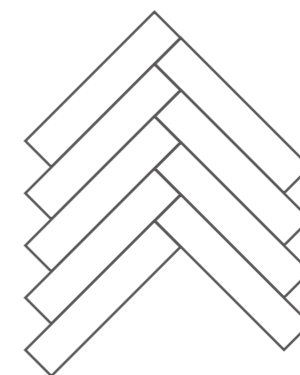

九十正直
Herringbone

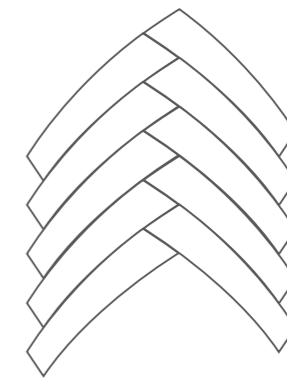

曲線月彎
Crescent

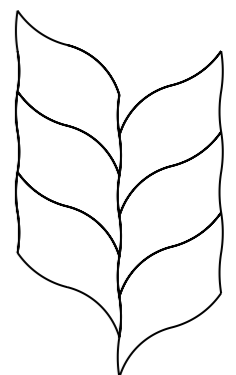

枝葉繁茂
leaves

四五 | 六十漸山 Chevron



材質 | 歐洲白腊 橡木 煙燻橡木 胡桃木 印尼柚木 緬甸花梨 巴西紫檀 落葉松



單位：寬 x 長 x 厚 (面厚) mm

四五漸山

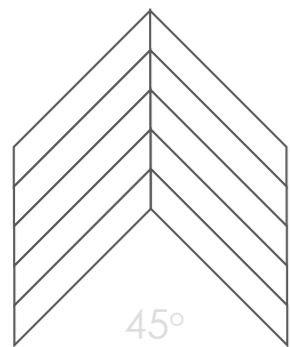

M4 90x509x14(3)

六十漸山

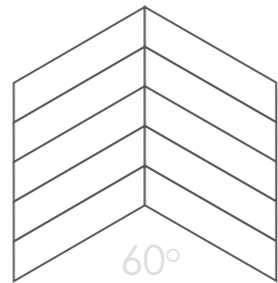

M1 90x398x14(3)

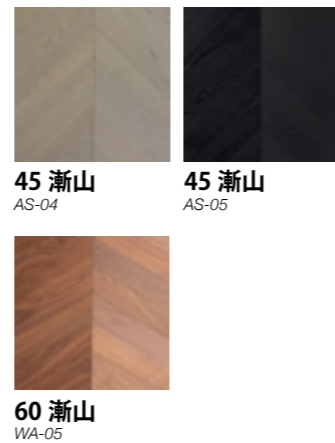

◎尺寸皆可訂製, 可依空間大小選擇合適的規格

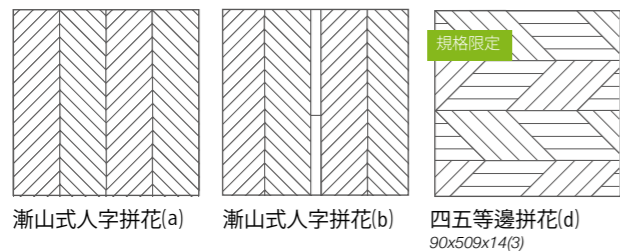

漸山式人字拼花(a)

漸山式人字拼花(b)

四五等邊拼花(d)
90x509x14(3)

九十正直 Herringbone



材質 | 歐洲白腊 橡木 煙燻橡木 胡桃木 印尼柚木 緬甸花梨 巴西紫檀 落葉松



單位：寬 x 長 x 厚 (面厚) mm

九十正直

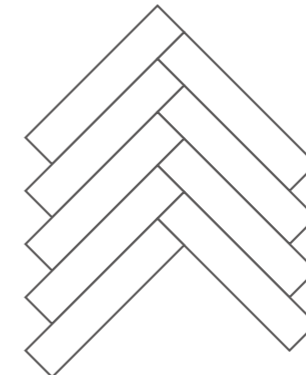

M1 90x450x14(3)
M2 90x600x14(3)



◎尺寸皆可訂製, 可依空間大小選擇合適的規格

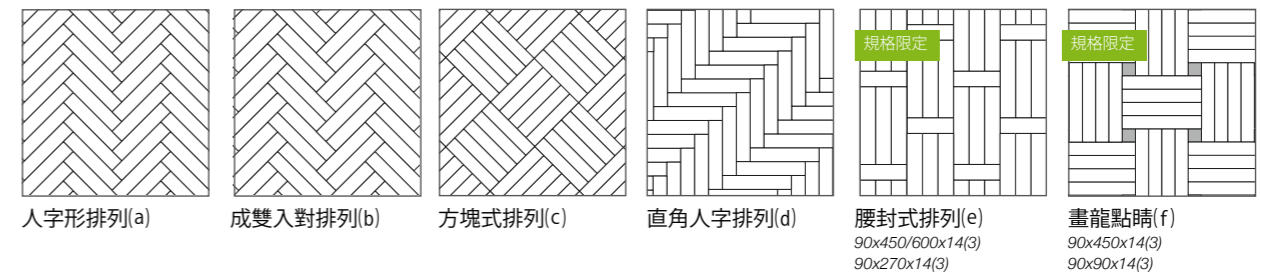

人字形排列(a)

成雙入對排列(b)

方塊式排列(c)

直角人字排列(d)

腰封式排列(e)
90x450/600x14(3)
90x270x14(3)

畫龍點睛(f)
90x450x14(3)
90x90x14(3)

曲線月彎
Crescent



材質 | 橡木 煙燻橡木 北美胡桃 印尼柚木
規格 | 寬 x 長 x 厚 (面厚) mm **M** 142x594x14(3)mm



單位：寬 x 長 x 厚 (面厚) mm

曲線月彎

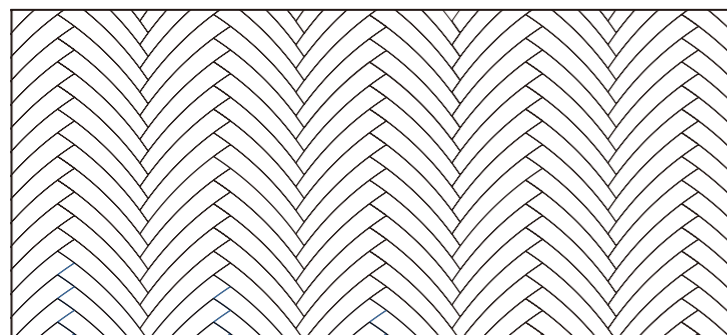
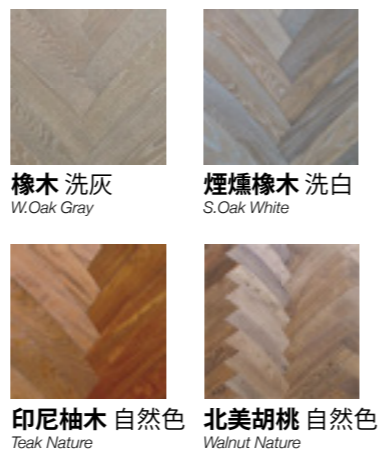
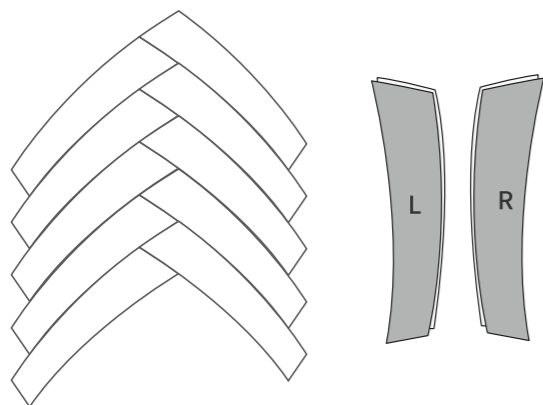

枝葉繁茂
leaves



材質 | 歐洲白腊 橡木 煙燻橡木 北美胡桃木
規格 | 寬 x 長 x 厚 (面厚) mm **XL** 240x531x14(3)mm



枝葉繁茂

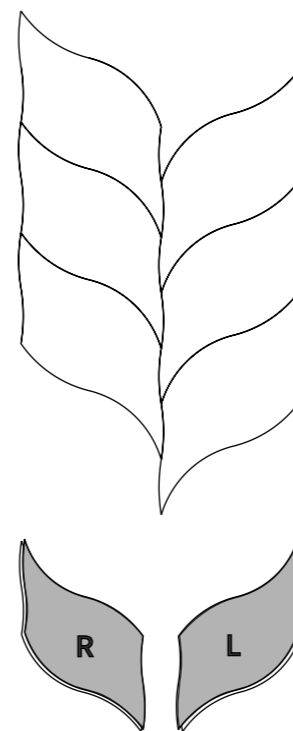

橡木 單寧熟成

- ① 流金 Oak Golden
- ② 歲月 Oak Years

歐洲白腊

- ③ 皮茵卡灰 Ash Pure White
- ④ 皮茵卡白 Ash Pervinca



Parquet 藝術拼花地板

與空間的藝術對話



Products 現場拼花系列

產品規格 · 排列

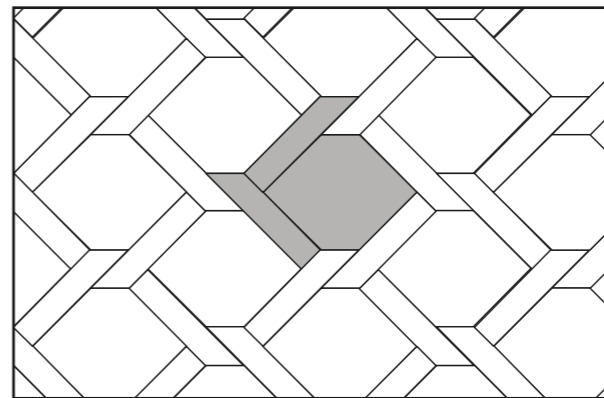

編織六角形 Braid Hexagon

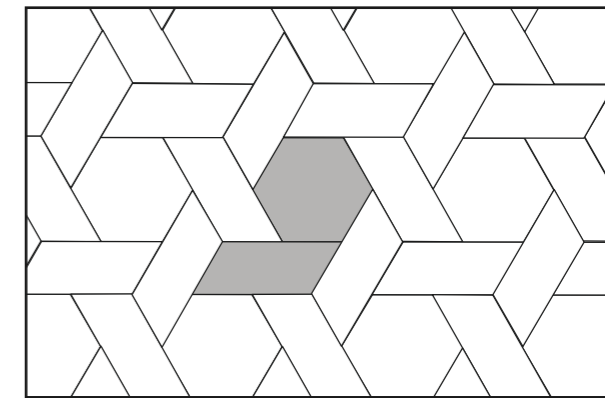

風車六角形 Braid Hexagon

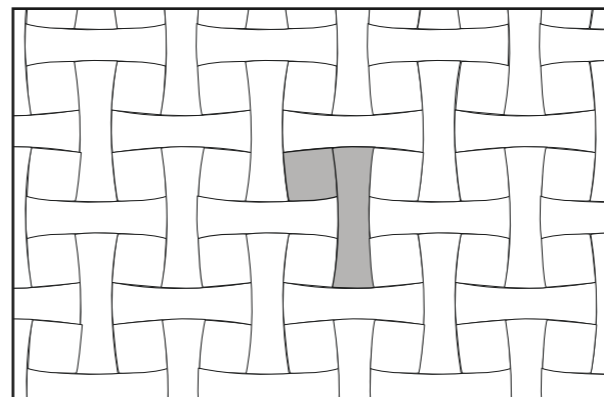

曲線藤編 Rattan Braid

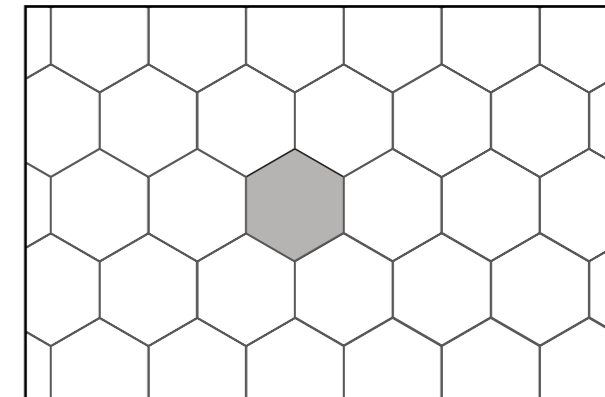

平安歸 Hexagon

除原木色外可選用黑、灰、白做空間跳色



編織六角形
Braid Hexagon

材質 | 北美白橡 北美胡桃 歐洲白腊 煙燻橡木 印尼柚木
等級 | 標準級 自然印象級
規格 | A 180x274.8x14(3)mm B 382x509x17(3)mm_拼板



經典款編織造型

以六角形與邊條交疊
在平面上錯落成最美的風景



煙燻橡木 柏根地 邊城月
橡木 自然印象 洗灰色

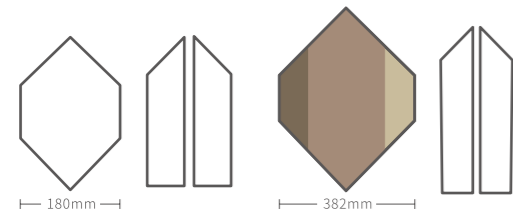

曲線藤編
Rattan Braid

材質 | A 北美白橡 北美胡桃 煙燻橡木 印尼柚木 B 北美白橡 歐洲白腊
等級 | 標準級 自然印象級
規格 | A 132.6x435x14(3)mm B 172x580x14(3)mm



曲線以類編織手法
交疊排列形成特殊的地面景觀

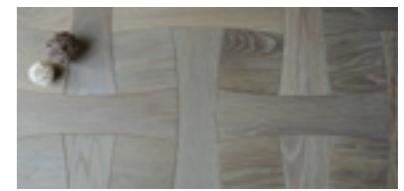
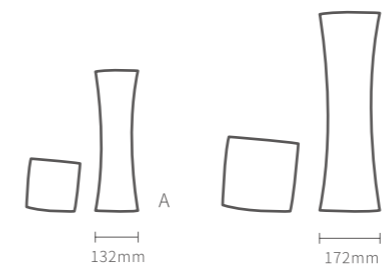

風車六角形
Braid Hexagon

材質 | 北美白橡 北美胡桃 歐洲白腊
等級 | 標準級 自然印象級
規格 | 六角形 230x265.25x14(3)mm



活躍空間 轉動美學

將正六角形與平行四邊形
透過不斷的堆疊交錯
形成居家空間中最搶眼的視覺畫面

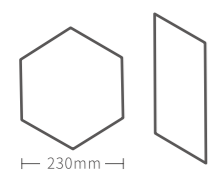

平安歸
Hexagon

材質 | 北美白橡 北美胡桃 歐洲白腊
等級 | 標準級 自然印象級
規格 | A 230x265.5x14(3)mm B 360x415.7x17(3)mm 表面拼板



六角形的木地板其造型與龜殼相近
故有長壽之意, 龜與歸同音衍生出平安回家
有為遊子祈福與祝福長者身體健康之意。

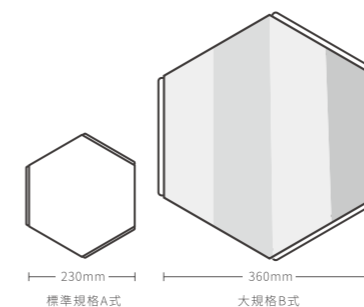



藝術拼花系列
正方形拼花
Square Parquet

方正的格局中 發現萬千世界
方框的萬象組幾何 看盡多少英雄壯志
時間是最大的考驗 而我 已做了最好選擇

Square Parquet 正方形拼花

產品顏色



P600A

① 煙燻橡木 自然色
600x600x17(3)mm
北美白橡 煙燻橡木 印尼柚木 北美胡桃



P600B

① 北美胡桃 自然色
② 北美白橡 自然色
600x600x17(3)mm
北美白橡 印尼柚木 北美胡桃



P600C

① 煙燻橡木 自然色
600x600x17(3)mm
北美白橡 煙燻橡木 印尼柚木 北美胡桃 緬甸花梨
② P400C 橡木自然色
400x400x17(3)mm



P600D

① 歐洲白腊 自然色
② 歐洲白腊 餘墨
600x600x17(3)mm
歐洲白腊 印尼柚木 北美胡桃

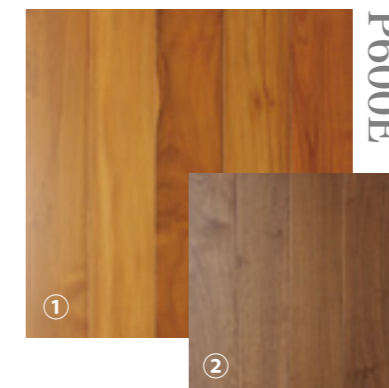

P600E

① 印尼柚木 自然色
② P450E 北美胡桃 自然色
600x600x17(3)mm
北美白橡 印尼柚木 北美胡桃

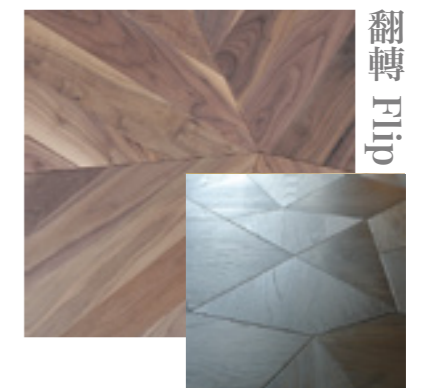

翻轉
Flip

① 北美胡桃 灰胡桃
600x600x17(3)mm
北美白橡 北美胡桃 歐洲白腊

旅途 Journey

發現之旅

生命就是一段漫長的步行

用雙腳走過每一段路

一次一步 風景朝你迎面而來

我們總相信

有些地方 會過目不忘

看一眼 便心生悸動

萬般柔情 全湧心頭

抵達目的 是為了重新開始

世界感覺變大好多

結構 | 天然實木複合式木地板 F1 落葉松夾板

材質 | 北美胡桃 歐洲白腊 橡木 煙燻橡木

規格 | 57/ 90/ 120*14/ 3* 不定長 mm

功能 | Sanitized 山寧泰防霉抗菌

塗裝 | UV 透氣漆 水性 PU

倒角 | 復古斜邊

50

90

120



復古斜邊 | 有別於標準倒角 會加強線條立體感的呈現

Journey 旅途

產品顏色

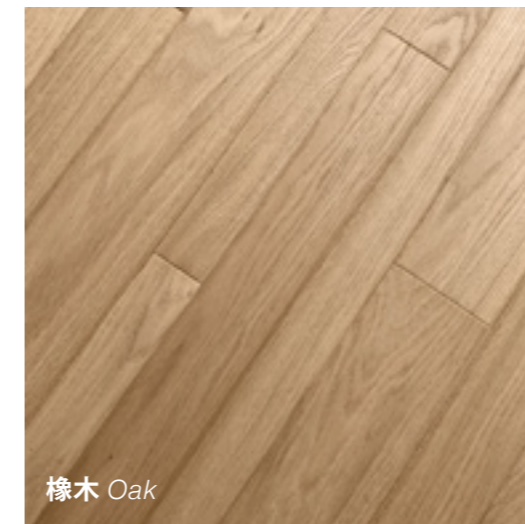

橡木 Oak



煙燻橡木 S.Oak



歐洲白腊 Ash



北美胡桃 Walnut



保養說明

木地板保養清潔

一般清潔 | 吸塵器吸塵+靜電拖把

淺層保養 (每週) | 水性多功能養護劑

深層保養 (每月·每季) | 護木油 清潔保養腊

嚴重污漬 | 肥皂水、酒精擦拭

刮傷處理 | 修護腊

注意事項 | 拖把勿太濕 保持通風

保養工具一覽



水性多功能養護劑



油性護木油



清潔保養腊



修護油



修護腊



靜電拖把

檢驗報告

證明文件



G-Power
完整報告



Sanitized
完整報告





一澤貿易有限公司 · 五昌營造有限公司

台北總公司 · 旗艦展示中心

新北市新北產業園區五權路 37 號

TEL : 02-2298-1000

台中辦事處

台中市工業區 18 路 20 號

TEL : 04-2359-8282

高雄辦事處

高雄市三民區合江街 10 號

TEL : 07-313-3212

新光三越據點

台北 · 新光三越信義新天地 A4 館 B1

TEL : 02-2722-1128

高雄 · 新光三越左營店 9 樓

TEL : 07-310-7388



www.i-tser.com.tw

Oct. 2021 / Vol. 1

copyright © 一澤貿易有限公司 All Rights Reserved.